

シートレールにシート本体を取り付ける前に、シートレールアップデートキットをシートレールに取り付けます。下記の取り付け手順にしたがって取り付けてください。

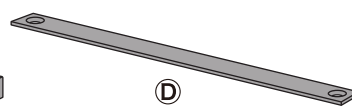

### シートレールアップデートキット (FOタイプ・右席用) 付属品

※左席用は反転形状のものが付属

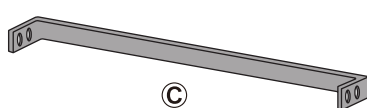
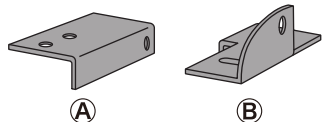

六角棒レンチ  
(狭い箇所にお使いください)

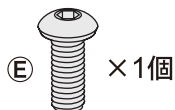

×1個

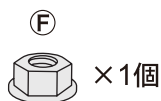

×1個



×各1個

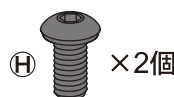

×2個

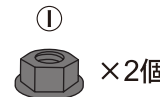

×2個

ボタンキャップボルト  
(銀色)

フランジ付きナット  
(銀色)

平ワッシャ  
スプリングワッシャ

ボタンキャップボルト  
(黒色)

フランジ付きナット  
(黒色)

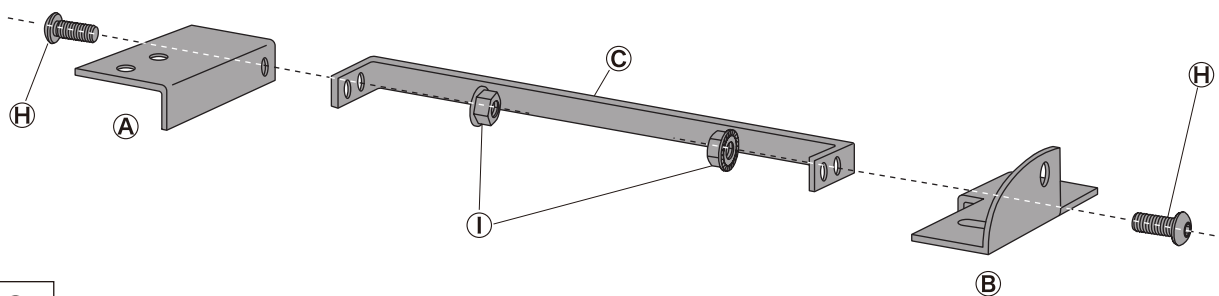

図①

1. ステーA・B・Cを、付属のボタンキャップボルトE・フランジ付きナットGで取り付けます。(図①)

※ステーCのL字の根元に近い穴を使用しますが、後の手順でシートと干渉する場合は、先端の穴に変えて取り付けを行ないます。

2. 手順1.で組み立てたものと、ステーDを、シートレールに付属のサイドステーと一緒にシートレールに取り付けます。(図②)  
付属のボタンキャップボルトF・スプリングワッシャ・平ワッシャ・フランジ付きナットGを使用します。(シートレールに付属の5mmスペーサーおよびFO用ベルトフックは使用しません。)

3. これ以降は、シートレールに付属の取扱説明書にしたがって組み立て、取り付けを行なってください。

図②

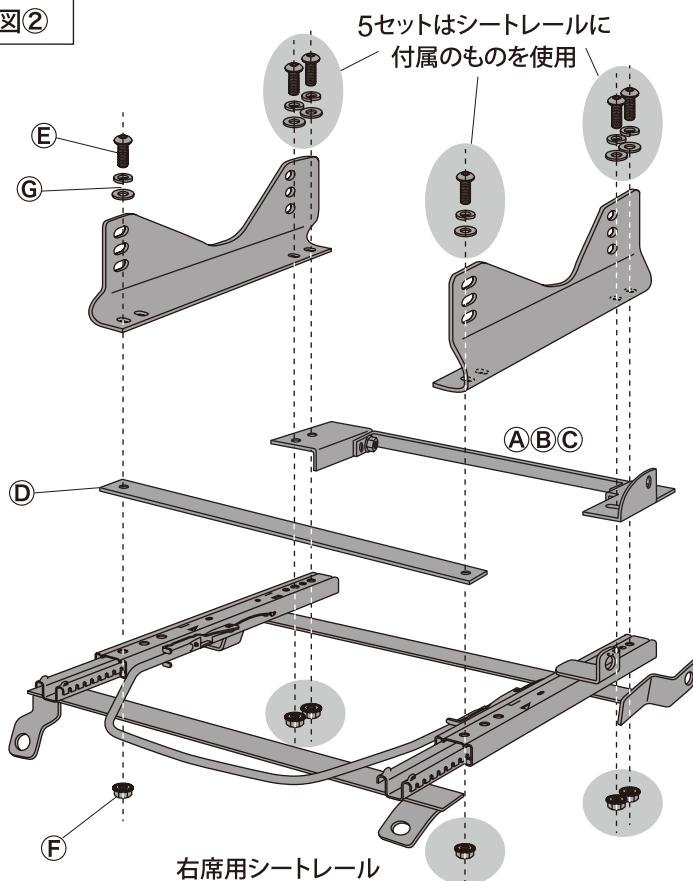

右席用シートレール

**B** BRIDE SUPER SEAT  
BRIDE CO., LTD.

ブリッド株式会社

〒476-0015 愛知県東海市東海町1丁目11番1号

電話.(052)689-2611 ファクス.(052)689-2612 <http://www.bride-jp.com>